





KF 310 FENÊTRE EN PVC ET PVC/ALUMINIUM

CARACTERISTIQUES

 *	Isolation thermique	jusqu'à $U_w = 0,69 \text{ W/(m}^2\text{K)}$
	Isolation phonique	jusqu'à 45 dB
	Sécurité	RC1N, RC2
	Verrouillage	posé, en option invisible
	Profondeur d'encastrement	71/74 mm

I-tec Vitrage

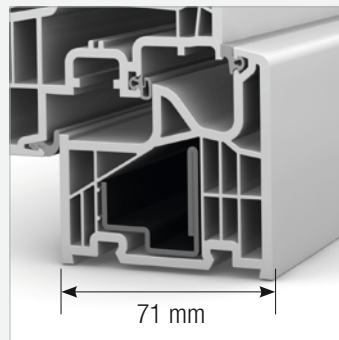
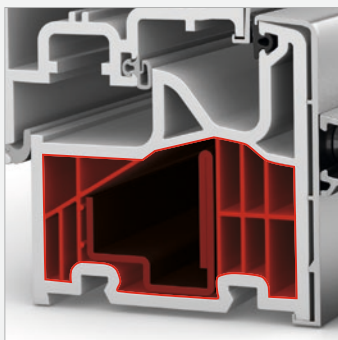

KF 310

Avec une profondeur d'encastrement de 71 mm, cette fenêtre est extrêmement mince. Les bords arrondis des battants et des châssis sont parfaitement adaptés au style home soft. Outre la version classique en PVC, la fenêtre KF 310 est également disponible en PVC/aluminium. Le capotage en aluminium est disponible dans de nombreuses couleurs. Le nouveau profilé de cadre à 6 chambres assure une isolation thermique encore meilleure. Trois joints périphériques protègent l'espace intérieur contre l'humidité tout en améliorant la protection thermique et phonique.